



**Va multumim pentru
alegerea facuta**

Supor tehnic:

031/4253775

support@e-boda.ro

DVD

DVX mini 60 USB

Manual de utilizare

Cititi cu atentie acest manual

1. Instructiuni Importante de Siguranta

ATENTIE: PENTRU A REDUCE RISCUL DE FOC SAU SOC ELECTRIC, NU EXPUNETI APARATUL LA APA SAU UMEZEALA.



ATENTIE: PENTRU A REDUCE RISCUL DE SOC ELECTRIC, NU INDEPARTATI CAPACUL. PENTRU SERVICE CERETI AJUTORUL PERSONALULUI CALIFICAT.



Simbolul cu un fulger in interior, incadrat de un triunghi echilateral, este folosit pentru a alerta utilizatorul de prezenta unor tensiuni periculoase neizolate în interiorul produsului care pot fi de marime suficienta pentru a constitui un risc de soc electric pentru persoane.



Semnul de exclamare într-un triunghi echilateral este menit să alerteze utilizatorul de prezența unor instrucțiuni importante de operare și întreținere (service) în literatura de specialitate care însoțește aparatul.



Simbolul produs laser: situat pe panoul din spate al unitatii, indica faptul ca acest player apartine clasei 1M de produse laser, RADIATIE LASER, NU PRIVITI DIRECT IN UNITATEA OPTICA.

1. Cititi acest manual de instructiuni înainte de instalare si utilizare.
2. Nu atingeti stecherul cu mana umeda.
3. Deconectati tensiunea de retea atunci când aparatul nu este în uz. (Deconectati stecherul din priza atunci cand nu intentionati sa folositi aparatul pentru o perioada prelungita de timp) Înainte de a muta aparatul, scoateti mai intai discul din unitate / tava.
4. Nu deschideti capacul si nu atingeti niciuna dintre componentele expuse în afara aparatului, numai pentru tehnicieni calificati.
5. Nu expuneti aparatul sub lumina directa a soarelui sau a obiectelor din apropiere, care radiaza caldura pentru a evita deteriorarea aparatului.
6. Nu asezati aparatul în conditii de apa si umezeala.
7. Asezati unitatea pe o suprafata plana si in conditii de ventilatie. Va rugam sa va asigurati ca orificiile de ventilare nu sunt acoperite pentru a evita supraîncalzirea si defectarea.
8. Curatati panoul si carcasa numai cu o carpa moale si uscata, nu aplicati nici un fel de diluant, alcool sau spray-uri.
9. Aparatul nu trebuie expus la umezeala sau împrastierii de apa, nu plasati pe aparat obiecte umplute cu lichide, cum ar fi vase.
10. Scoateti din priza aparatul atunci când nu îl utilizați pentru o lungă perioadă de timp.
11. Nu plasati pe aparat surse de foc deschis, precum lumanari aprinse.
12. Asigurati-vă ca exista libera circulatie a aerului (nu plasati aparatul pe rafturi, pe un covor gros, pe un pat, sau oriunde se obstructioneaza gaurile de ventilatie) si lasati cel putin 10cm spatiu pe toate laturile.
13. Aparatul nu trebuie expus la umezeala sau stropire de apa.
14. Cablul de alimentare este utilizat ca dispozitiv de deconectare, el trebuie sa ramana in stare buna de functionare. În cazul în care cablul electric este deteriorat, acesta trebuie sa fie înlocuit de catre producator, sau de catre persoanele calificate, pentru a evita un pericol.

2.PRECAUTII

Înainte de a utiliza acest aparat, aveți grijă să citiți cu atenție aceste elemente aplicabile ale instrucțiunilor de utilizare și aceste sugestii privind siguranța. Pastrați-le la îndemână pentru referințe viitoare.

Aveți grijă deosebită să urmați avertismentele indicate pe unitate, precum și instrucțiunile de funcționare.

Siguranța

Sursa de alimentare - Unitatea trebuie să fie conectată doar la sursa de alimentare de tipul celor descrise în instrucțiunile de funcționare sau cum este marcat pe unitate.

Mediu

1. Nu folosiți acest aparat lângă apă sau surse de umezeală.
De exemplu: lângă o baie, piscină, etc. Subsolvările ar trebui de asemenea evitate.
2. Lentila se poate aburi în următoarele condiții:
Imediat după ce o sursă de căldură a fost pornită.
Într-o cameră aburită sau foarte umedă.
Când aparatul este mutat brusc dintr-un mediu mai rece într-unul mai cald. Dacă se formează umezeală în aparat, acesta nu mai funcționează corespunzător. Pentru a corecta această problemă, așteptați aproximativ o oră pentru ca umezeala să se evapore.
3. Nu folosiți sau așezați aparatul lângă o sursă de căldură.
Nu lăsați aparatul pentru un timp îndelungat într-un autoturism expus direct la razele solare, cu ușile și geamurile închise, deoarece carcasa se poate deforma.
4. Nu expuneți aparatul la picături sau improprii cu apă și nu plasați pe aparat obiecte pline cu lichide, de exemplu vase.
5. Dacă stecherul sau cablul de alimentare sunt folosite pentru întreruperea alimentării, acestea trebuie să rămână în stare bună de funcționare.

Terminologie

Ce sunt TITLU si CAPITOLE?

Titlu/Capitol (DVD)

DVD-urile sunt impartite in sectiuni mari numite titluri, si subsectiuni mici numite capitole. Numerele alocate acestor sectiuni sunt cunoscute numerele titlului si respectiv numerele capitolului.

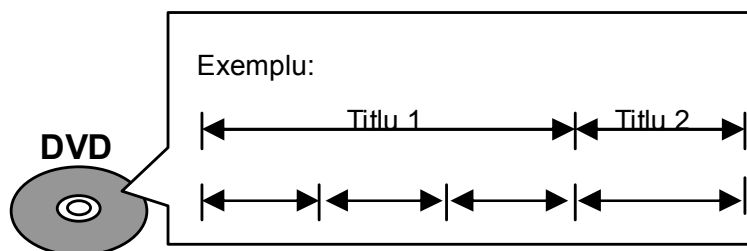

Ce inseamna MPEG-4 ?

MPEG-4 este o compresie video standard dezvoltata de un consortiu industrial numit: Moving Picture Experts Group, prescurtat MPEG. Conform cu descrierea oficiala facuta de MPEG, MPEG-4 este " un standard de codare audio-visual low bitrate". Multe din standardele dezvoltate de acest grup sunt recunoscute de ISO (International Organisation for Standardisation). MPEG-4 corespunde cu standardul ISO/IEC 14496. Standardele MPEG sunt universal recunoscute de industria media, sunt folosite pentru DVD-uri MP3 si toate celelalte aplicatii. O compresie de doua ore a unei secvente video de inalta calitate, poate fi stocata pe un singur CD. MPEG-4 elimina informatia care este imperceptibila ochiului si urechii umane, genereaza o aproximare matematica a datelor pixelilor initiali care este suficient de asemanatoare astfel incat utilizatorul sa un sesizeze diferenta dintre original si versiunea comprimata (cel putin teoretic).

Ce inseamna XviD si DivX ?

XviD si DivX sunt codec-uri video MPEG-4. Amandoua pot fi folosite pentru a coda fisiere video MPEG-4, cu compatibil video stream, care pot fi apoi salvate cu extensia .avi. Produsul include MPEG-4 decodor ce permite redarea fisierelor XviD si DivX de pe discuri.

Nota :Nu toate fisierele .avi pot fi redade de acest player !

Ce este MP3?

MP3 se refera la un format de fisiere de muzica disponibil pentru redare pe internet. datorita popularitatii incarcarii de muzica din site-uri MP3 in propriile computere, E-BODA este prima marca din Romania care ofera intr-un DVD player, capacitatea de a reda discuri CD-R inregistrate cu fisiere MP3.

Ce este VCD?

Un disc VCD arata ca un disc normal CD, cu aceeasi calitate digitala audio si cu capacitate de redare video. Este un format video care ofera o mai buna calitate a imaginii decat VHS cu timp de redare mai mare de o ora.

Nota: Pentru redarea unui video CD trebuie sa activati in PBC OFF pentru a opri meniul capitol/scena.

Ce este HDCD?

Acest aparat este echipat cu tehnologie HDCD. HDCD® (High Definition Compatible Digital®) este un procedeu care permite discului CD sa redea toate detaliile de pe banda originala inregistrata.

Atunci cand ascultati un disc CD codat HDCD, veti auzi o gama mult mai dinamica, un sunet de scena 3-D si un timbru muzical extrem de natural cu o iesire in 20-bit.

Ce este PICTURE CD?

E-BODA este prima marca din Romania care ofera capacitatea de a reda fisiere JPEG, inclusiv CD-uri KODAK Picture

Astfel aveti posibilitatea de a viziona pozele personale pe ecranul TV, in confortul casei Dvs. pe un disc CD-R!

Discurile CD KODAK Picture pot fi procurate atunci cand se developeaza un film foto (35mm sau Advanced Photo System - APS film color), la cererea Dvs. Astfel pozele, negativele pot fi inmagazinate

in discul CD KODAK Picture. Cu aparatul Dvs. E-BODA DVX 575USB, fiecare disc KODAK Picture CD va ofera posibilitatea sa

vizionati pozele cu familia si prietenii Dvs., sau/si cu asociatii Dvs., in propria casa.

3. ELEMENTELE APARATULUI

3.1 Panou frontal

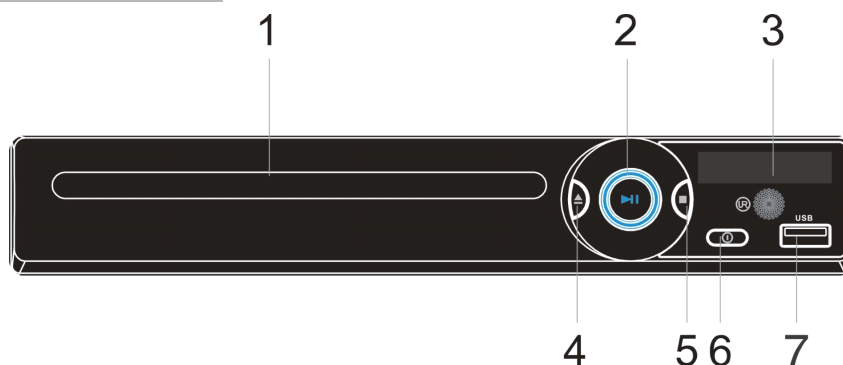

- | | |
|-------------------|-------------------------|
| 1. Trapa Disc | 2. Buton Redare/Pauza |
| 3. Display cu LED | 4. Buton Inchis/Deschis |
| 5. STOP | 6. buton on/off |
| 7. Port USB | |

*Cand aparatul este in modul Standby, nu este deconectat complet de la retea de alimentare.

3.2 Panoul spate

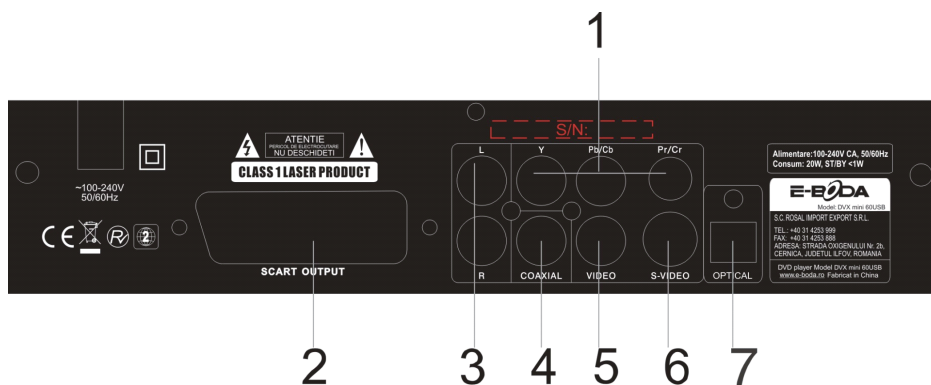

- | | |
|--------------------------------|----------------------------------|
| 1. Iesire Video Component | 2. Scart cu suport RGB |
| 3. Iesire Audio Stereo 2CH | 4. Iesire Digitala Audio Coaxial |
| 5. Iesire Video Composite | 6. Iesire S-Video |
| 7. Iesire Digitala Audio Optic | |

3.3 Telecomanda

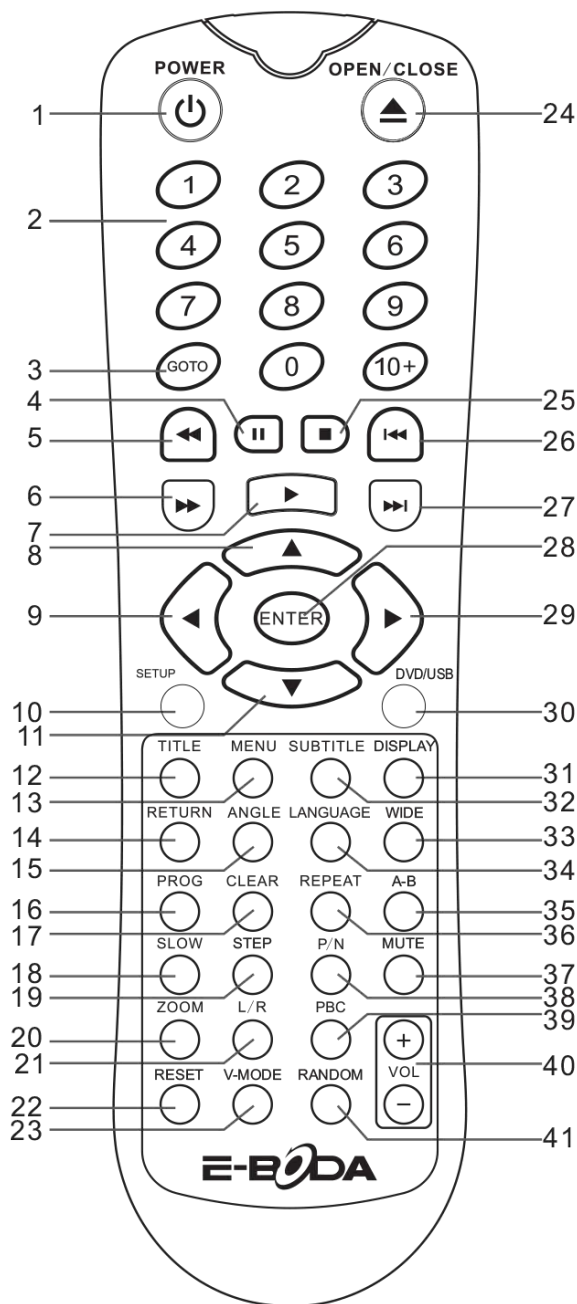

1. Pornit ST/BY
2. Butoane numerice
3. Salt la (GOTO)
4. Pauza
5. Inapoi
6. Inainte
7. Joaca
8. Buton SUS
9. Buton stanga
10. Setari
11. Jos
12. Titlu
13. Meniu
14. Intoarce
15. Unghi
16. Program
17. Clear
18. Incet
19. Pas
20. Zoom
21. Canal ST/DR
22. Reset
23. Mod Video
24. Deschidere / Inchidere
25. Stop
26. Anterior
27. Urmator
28. Introduce
29. Buton dreapta
30. DVD / USB
31. Display
32. Subitrare
33. Wide
34. Limba
35. Repetare A-B
36. Repetare
37. Mut
38. NTSC / PAL
39. PBC
40. Volum + / -
41. Aleator

1. Nu expuneti telecomanda la temperaturi mari, de ex. lasand-o in lumina directa a soarelui.
2. Nu permiteti corpurilor straine, in mod special obiectelor metalice, sa patrunda in compartimentul bateriilor.
3. Receptia senzorului de telecomanda al aparatului poate fi afectata daca acesta este expus la lumina solara directa sau lumina artificiala foarte puternica.
4. Este interzisa aruncarea bateriilor la gunoi. Predati bateriile uzate in centrele de reciclare.
5. Folosirea incorecta a bateriilor poate cauza scurgeri sau coroziune.
6. Nu montati bateriile in directia gresita.
7. Este periculos sa incarcati/ loviti/ deschideti sau scurt-circuitati bateriile.
8. Nu lasati bateriile consummate in telecomanda.
9. Daca nu folositi telecomanda mai mult timp, scoateti bateriile. Schimbati bateriile cand telecomanda nu mai functioneaza corespunzator.
10. Daca s-a produs scurgerea bateriilor in interiorul telecomenzii curatati lichidul si inlocuiti bateriile.
11. Bateriile continute in pachet nu contin metale grele.

4. CONEXIUNI

Înainte de conectare, asigurați-vă că aparatul este oprit.

După terminarea conexiunilor, porniți aparatul.

Cablurile trebuie conectate corespunzător, urmărind notațiile de pe spatele aparatului. Asigurați-vă că mufele sunt inserate corespunzător.

Atentie:

Nu conectați orice amplificator cu intrare coaxială - ce nu conține un decodor Dolby digital AC 3 sau DTS.

Orice încercare de redare a unui disc DVD poate avea ca rezultat distrugerea difuzoarelor dumneavoastră și poate afecta auzul uman.

Setarea Sistemului TV

Dacă sesizați că imaginea nu este încadrată corespunzător, este albicioasă sau alb-negru etc, vă rugăm să selectați PAL sau NTSC apăsând butonul N/P de pe telecomandă pentru a schimba sistemul TV. Acest aparat poate suporta poze cu diferite rezoluții, ca rezultat acestea pot fi afișate mărite sau micșorate.

5. Opțiunile meniului



Cum să configurați playerul

Apăsati butonul SETUP pentru a intra în meniul de setări.

① Meniul principal:

Folositi butoanele săgeți stanga/dreapta (◀/▶) pentru a muta cursorul și a selecta titlul submeniurilor.

② Submeniul:

Apăsati **PLAY** pentru a intra în submeniu. Apăsând butonul ◀ veți ieși din submeniu înapoi în meniul principal.

Apăsati butoanele ▲/▼ pentru a naviga în opțiunile submeniurilor.

③ Meniul de opțiuni:

Selectați opțiunea pe care doriți să o configurați și apăsați **PLAY** sau ▶ pentru a intra în meniul de setări al opțiunii. Folositi butoanele ▲/▼ pentru a selecta setările dorite și apoi apăsați **PLAY** pentru a le activa. Apăsând ◀ va veți întoarce în submeniu.

5.1 Pagina Setari Generale

TV Display

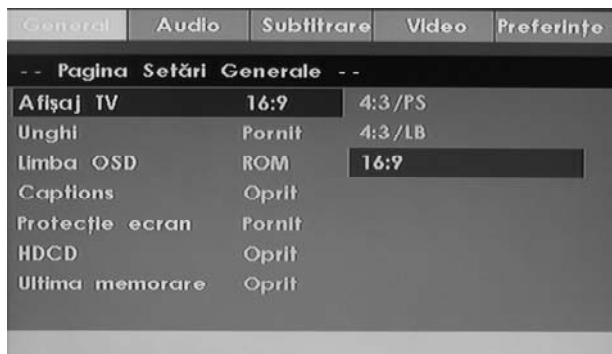

- **4:3/PS:** Pan & scan. Imaginile late vor fi afisate pe un TV 4:3 cu inaltimea completa si cu marginile din stanga si din dreapta taiate.
- **4:3/LB:** Letter box. Imaginile late vor fi afisate pe un TV 4:3 cu latimea completa cu benzi negre in partea de sus si de jos.
- **16:9:** Selectati aceasta optiune cand aparatul este conectat la un TV 16:9, imaginile 4:3 vor fi afisate pe tot ecranul, dar cu aspectul de 16:9
Nota: Aspectul imaginii este presetat pe discul DVD. De aceea redarea unor anumite poze poate fi neconforma cu setarile dmneavoastra.

Unghi (Unghi Vizionare): Unele DVD-uri includ scene inregistrate din mai multe unghiuri. Aceasta setare va permite aparitia automata a pictogramei setare unghi in coltul din dreapta sus al ecranului.

Limba OSD: Limba afisajului de pe ecran. Puteti selecta limba dorita pentru meniul de setari si pentru mesajele afisate pe ecran.

Captions (Functia Captions): Aceasta setare poate afisa sau ascunde functia "closed captions".

Nota: Aceasta functie poate fi folosita doar cu DVD-urile compatibile. Functia "closed captions" este menita sa usureze vizionarea de catre persoanele cu probleme de auz.

Protectie Ecran: Cand redarea unui disc sau media este intrerupta si nu se executa nici o operatiune timp de 5 minute, ecranul se va face negru si va aparea un logo care se misca. Functia "protectie ecran" previne defectarea TV-ului dumneavoastra cauzata de afisarea unei singure imagini pentru un timp indelungat.

HDCD: Utilizatorul poate schimba setarile filtrului HDCD.

- Oprit
- 1X: 1X oversampling.
- 2X: 2X oversampling

Ultima Memorare:

- **PORNIT:** Daca apasati din greseala butonul Open cand vizualizati un DVD sau opriti aparatul, folosind aceasta functie, aparatul va memora automat timpul unde ati ramas cu vizionarea DVD-ului.
- **OPRIT:** Fara functie de memorare.

5.2. Pagina Setari Audio

Setari Difuzoare

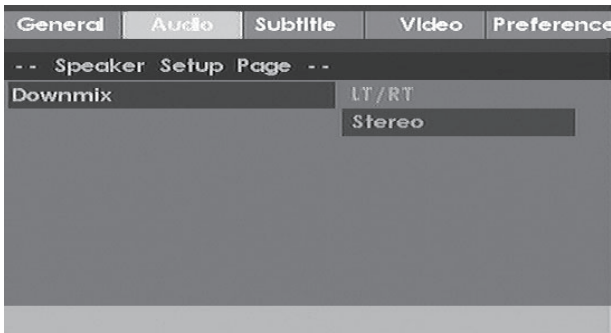

Downmix

Aparatul poate mixa mai multe canale audio pentru a le coda in doua canale stereo. Aceasta functie poarta numele de "Downmix".

Lt/Rt: Iesire Audio Dolby Pro Logic® Surround. Acest proces de codare matriceala permite pistelor audio stereo sa compuna patru canale audio (stanga, centru, dreapta si surround).

Stereo: Iesire audio stereo analogica. Player-ul trimite semnalele de subwoofer si voce catre difuzoarele stanga fata si dreapta fata.

Setari SPDIF

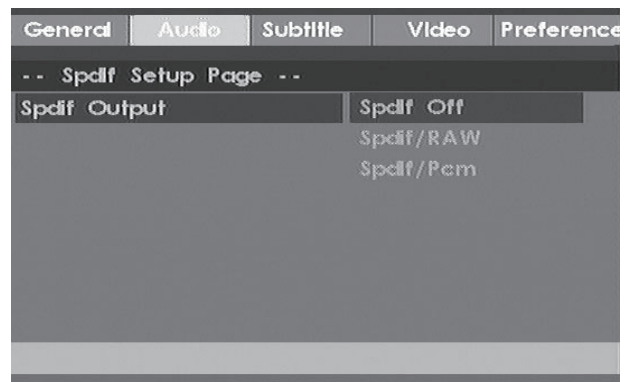

Setati Sony Philips Digital Interface (SP- DIF), proiectat pentru transmisie audio digitala coaxial sau optica.

SPDIF OPRIT: Dezactiveaza transmisia audio digitala.

SPDIF RAW: Cand aparatul este conectat cu un amplificator digital 5.1 pe cablu coaxial sau optic, selectati aceasta optiune pentru a transmite un semnal digital audio brut, fara nici un proces de decodare.

SPDIF PCM: Cand aparatul este conectat cu un amplificator digital stereo pe cablu coaxial sau optic, selectati aceasta optiune pentru a transmite un semnal stereo PCM modulat.

5.3. Pagina Setari Subtitrare

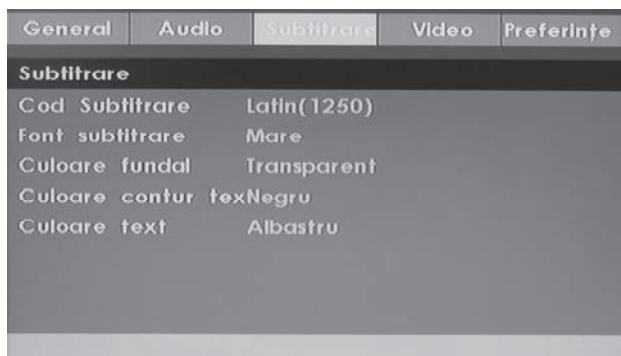

Tip Subtitrare: Puteti selecta tipul subtitrării pentru a se potrivi cu limba subtitrării dorite.

- **Latin(1250):** Suporta subtitrari in Sarba (Latin), Albaneza, Croata, Romana.
- **Chirilic(1251):** Suporta subtitrari in Rusa, Bulgara, Macedoneana, Sarba (Chirilic) si Ucrainiana.



Font Subtitrare: Sunt disponibile trei marimi de fonturi – mic, mediu si mare.



Culoare Fundal: Puteti selecta culoarea fundalului pentru subtitrare. Sunt disponibile 8 culori.



Culoare Contur: Puteti selecta culoarea conturului pentru subtitrare. Sunt disponibile 8 culori.

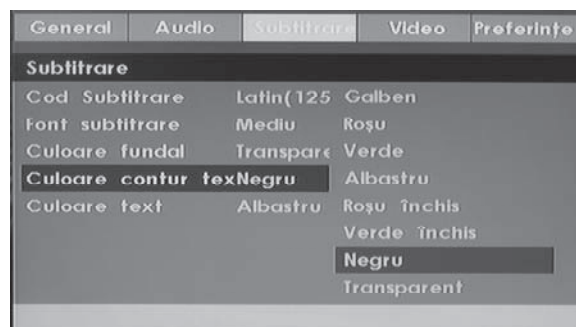

Culoare Text: Puteti selecta culoarea textului pentru subtitrare. Sunt disponibile 8 culori.



Aceste optiuni difera in functie de versiunea software instalata. Vizitati www.e-boda.ro/support pentru mai multe detalii.

5.4 Pagina Setari Video

Iesire VIDEO:

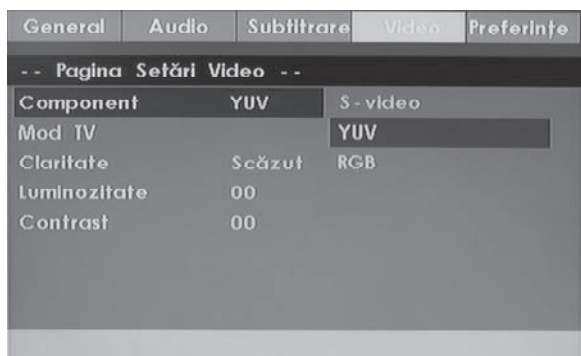

Selectează ieșirea video potrivită pentru tipul de conectare:

S-Video: Compozit video și S-video

YUV: Component video

RGB: SCART

Progressive: Selectați scanare-progresivă sau modul analog video pentru semnalul ieșire al TV-ului dumneavoastră.

5.5 Pagina Setari Preferinte

Tip TV : Specifică standardul folosit pentru semnalele color ieșire video.



PAL: Sistem de transmitere folosit în Marea Britanie și Germania, ca și în alte țări. TV-ul dumneavoastră va recepționa acest semnal dacă selectați "PAL".

Auto: Selectați această opțiune dacă aveți un TV multistandard compatibil cu NTSC și PAL.

Interlace: pentru TV-uri convenționale (sistem analog).

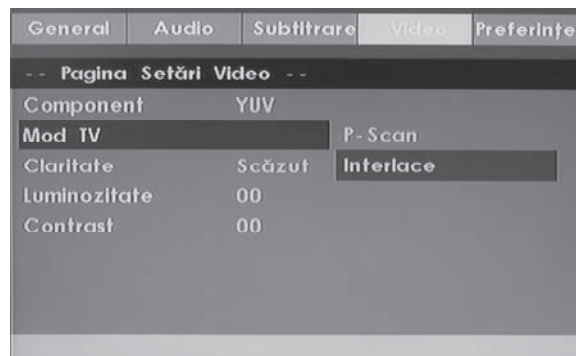

P-scan: Pentru TV-uri care suportă semnal intrare cu scanare progresivă. Atenție, majoritatea TV-urilor nu suportă această caracteristică și în acest caz veți vedea doar un ecran fără imagine.

Interlace: Configurează calitatea imaginii ajustând claritatea, strălucirea, contrastul, gama, nuanța, saturarea și lumina de

NTSC: Sistem de transmitere folosit în Korea, Japonia, USA, Canada și alte țări. Cele mai multe DVD-uri sunt înregistrate în format NTSC. TV-ul dumneavoastră va recepționa acest semnal dacă selectați "NTSC".

Audio

Selectați limba preferată pentru soundtrack-ul DVD-ului.

- 1) Limba selectată are prioritate când player-ul va începe un disc DVD.
- 2) Atenție, limba coloanei audio variază în funcție de discul DVD.

De asemenea puteți selecta coloane audio în limbi alternative folosind butonul AUDIO de pe telecomanda aparatului DVD.

Subtitrare

Selectati limba preferata pentru subtitrarile inregistrate pe DVD.

- 1) Limba selectata pentru subtitrare are prioritate cand player-ul va incepe un disc DVD.
- 2) Atentie, limba subtitrarilor variaza in functie de discul DVD.

De asemenea puteti selecta subtitrari in limbi alternative folosind butonul SUBTITLE de pe telecomanda aparatului DVD.

Meniu Disc

Selectati limba preferata pentru meniul discului inregistrat pe discul DVD. Aceasta alegere variaza intre discurile DVD.

Parintesc

Este posibila restrictionarea folosirii aparatului DVD pentru anumiti utilizatori, in functie de varsta lor de exemplu. Anumite scene pot fi blocate sau inlocuite cu altele. Functia "Parental Control" va permite sa setati nivelul accesului la diverse filme sau scene prin setarea unei parole.

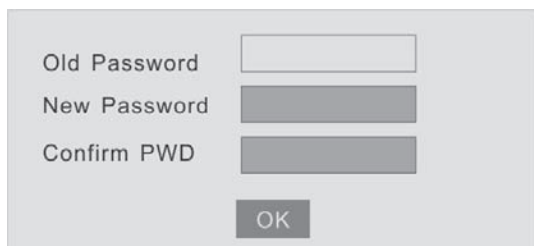

Old Password

New Password

Confirm PWD

OK

- 1) Mutati cursorul pe functia "Parental". Nivelul de restrictionare este afisat in dreapta..
- 2) Daca doriti sa schimbati acest nivel, apasati butonul PLAY pentru a deschide meniul. Apoi folositi butoanele ▲/▼ pentru a selecta un anumit nivel de restrictionare si apasati butonul PLAY pentru confirmare.
- 3) Aparatul va cere sa introduceti o parola daca ati activat modul PASSWORD.
- 4) Introduceti o parola formata din 4 cifre, folosind butoanele cu numere si apasati butonul PLAY pentru confirmare .Parola defaul este **5168**.
- 5) Sfarsit.

Nota

Daca discul DVD nu suporta acesta functie, atunci aparatul DVD nu poate restrictiona accesul la acest disc.

Rularea fisierelor MPEG-4

Aparatul poate rula majoritatea fisierelor DivX (DivX Pro) si XviD. Urmatorul ecran apare cand incarcati un disc video MPEG-4:

- 1) Apasati butoanele </>/^/▼ sau folositi butoanele cu numere pentru a selecta filmul pe care doriti sa-l vedeti / editati.
- 2) Apasati PLAY pentru a rula filmul respectiv
- 3) Apasati ◀ pentru a va intoarce in directorul initial.

Aparatul poate recunoaste numele fisierului .AVI si va afisa fisierul curent. Probleme de compatibilitate pot aparecu anumite fisiere MPEG-4 recente (d.e. ecran verde, ecran fara imagine, imagine intrerupta, probleme de sincronizare audio-video). Inlocuiti fisierul cu o versiune diferita sau updatati firmware-ul aparatului.

Afisarea subtitrarii:

Ca o trasatura inovativa, acest aparat suporta diferite formaturi de subtitrare. Recunoaste si interpreteaza corect subtitrarile srt.

Atentie!: filmul si subtitrarile trebuie sa fie in acelasi director, si numele fisierelor respective trebuie sa fie identice.

Aparatul va putea utiliza si alte formate de subtitrare care vor aparea.

Afisarea subtitrarii in alte limbi

Natural, trebuie sa aveti fisiere cu subtitrari in mai multe limbi.

In plus, fisierul cu subtitrare trebuie sa aiba acelasi nume cu cel al fisierului video (dar cu extensia diferita).

De exemplu:

TLF-matrix-cd1.avi

TLF-matrix-cd1.1.srt

TLF-matrix-cd1.2.srt

Obervati portiunea subliniata.

Copiatu aceste fisiere pe un disc CDR sau DVDR, in acelasi director. Apoi veti putea schimba subtitrarile folosind butonul SUBTITLE de pe telecomanda.

Aparatul nu suporta subtitrari in anumite limbi in formatul SUBRIP (srt).

Selectare coloana sonora alternativa

Anumite fisiere video MPEG-4 contin o coloana sonora in plus, cu un nume de tipul urmator:

Elizabeth.1998.DVDRip.XviD.Dual-Audio.iNT-NewMov

Specificarea unui anumit fisier de pe disc:

In tip ce ruleaza un anumit fisier, se poate schimba la un alt fisier dorit folosind butonul TIME.

La prima apasare a butonului TIME, un meniu contextual este afisat in coltul stanga-sus a ecranului TV.

Apoi puteti introduce numarul pozitiei fisierului dorit:

Localizarea unui moment anumit din fisierul rulat:

Apasati butonul TIME de doua ori. Meniul se va schimba la modul Time Code Input. Apoi puteti sa introduceti codul de timp dorit. De exemplu, daca doriti sa rulati filmul de la momentul 12 min si 35 sec, introduceti efectiv cifrele 0, 1, 2, 3 si 6, una dupa alta:

Specificatii fisier MPEG-4 acceptat:

Tip media	MPEG-4 ASP, max: 720x576pixel
Codec video	DivX 3.11alpha, DivX 4.x, DivX 5.x, DivX Pro, XViD
Codec audio	MP3, Dolby AC3

Rularea fisierelor MPEG-1/2

Aparatul poate citi fisiere de pe DVD (.VOB/.MPG/.DAT) in modul File Playback.

Daca un fisier .VOB contine mai multe coloane sonore si subtitrari, puteti schimba setarile subtitrarii sau coloanei sonore folosind butoanele respective de pe telecomanda ca la un disc DVD.

Funcții speciale de rulare

Repetare

Se poate rula repetat ori un anumit titlu sau toate titlurile de pe un anumit disc.

DVD:

Apasati butonul REPEAT repetat ca sa alegeti intre diferitele moduri de repetare: [CAPITOL] / [TITLU] / [TOATE]

CD:

Apasati butonul REPEAT repetat ca sa alegeti intre diferitele moduri de repetare: [PIESA] / [TOATE]

Repetare A-B

Se poate folosi functia Repeat Sequence pentru a selecta si repeta scenele favorite.

- 1) Apasa butonul A-B in timpul rularii unui DVD/CD pentru a seta punctul de pornire A.
- 2) Apasa butonul A-B din nou pentru a seta punctul de sfarsit B.
- 3) Secventa definita astfel se va repeta la nesfarsit.
- 4) Pentru a anula aceasta repetare se apasa din nou butonul A-B.

Localizarea unui moment anumit pe disc

Este posibila rularea rapida inainte/inapoi pana la un anumit punct de pe disc.

Folosirea butoanelor cu numere pentru localizarea directa a unui punct

Pentru a selecta un anumit capitol (DVD) sau o anumita piesa (CD), doar apasati butonul respectiv. Daca, d.e. doriti sa ascultati piesa 23 de pe un CD apasati butoanele 2 si 3 in timp ce CD-ul ruleaza. Aparatul va rula piesa 23.

Folosirea butoanelor PREV si NEXT pentru a sari la un anumit punct

Se pot folosi butoanele « / » pentru a localiza un anumit punct pe disc. In timp ce discul ruleaza tineti apasat butonul » pentru a localiza un punct in directia de rulare sau tineti apasat butonul « pentru directia opusa. Cand ati ajuns la punctul dorit eliberati butoanele pentru reluarea rularii la viteza normala.

Folosind butoanele Cue si Review pentru a localiza rapid un punct pe disc

Apasati butonul « sau » in timp ce discul ruleaza. Cand ajungeti la punctul dorit apasati butonul ► pentru rulare la viteza normala. Cand cautati pe disc, orice apasare a butoanelor « sau » schimba viteza de rulare. Indicatorul vizual se schimba dupa fiecare apasare:

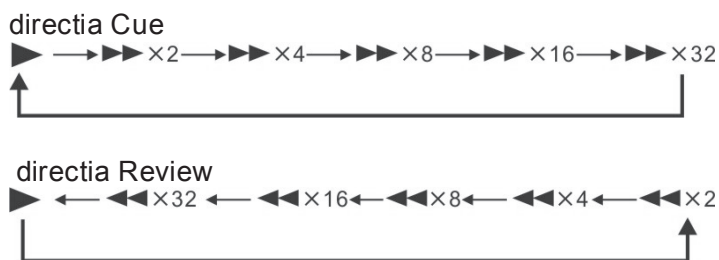

Setarea de viteza "x2" inseamna aproximativ o viteza de rulare de doua ori mai mare decat cea normala, etc

Rulare cadru-cu-cadru (Step)

Apasati STEP in timpul rularii pentru a avansa la urmatorul cadru; apasand ► duce la rulare normala.

TIME

Se poate cauta pe un disc DVD dupa titlu sau capitol. Cum fiecarui titlu ii este alocat un numar, apasand butonul cu numarul respectiv sse selecteaza acel titlu. Deasemeni folosind codul de timp se poate localiza o anumita scena.

Zoom

Pentru a folosi functia zoom in timp ce ruleaza un disc DVD:

1. Apasati butonul ZOOM.
2. Aparatul ofera 3 niveluri de "zoom-in" si 3 de "zoom-out" .
3. Apasati butonul ZOOM a 7-a oara pentru a anula functia.

Unghiul camerei

Daca un disc DVD contine scene filmate din diferite unghiuri, puteti selecta unghiul dorit:

- 1) Apasati butonul ANGLE daca apare afisata icoana cu unghiul camerei in timp ce ruleaza discul.
- 2) Apasa butonul ANGLE repetat pentru a shimba intre unghiurile oferite de disc.

La anumite discuri DVD, se poate ca aceasta functie sa nu functioneze chiar daca posibilitatea este oferita de disc

Afisare onscreen

Apasati butonul DISPLAY repetat in timp ce un disc DVD ruleaza pentru a afisa onscreen detalii legate de rulare:

[Timpul scurs din titlu curent], [Timpul ramas din titlu curent], [Timpul scurs din capitolul curent], [Timpul ramas din capitolul curent]

Apasand butonul DISPLAY a 5-a oara anuleaza functia.

Selectarea subtitrarilor

Daca exista subtitrari pe disc, puteti sa le selectati, deselectati sau schimbati dupa cum doriti.

1. Apasati SUBTITLE in timp ce discul DVD ruleaza.
2. Apasati repetat SUBTITLE pentru a selecta una din subtitlarile oferite pe disc.
3. Selecteaza "OFF" daca vrei sa anulezi subtitrarea.

8 Rezolvare probleme

In cazul unei probleme tehnice, verificati urmatoarele lucruri inainte de a duce aparatul la o unitate service.

ATENTIE:

Nu incercati sa reparati dumneavoastra aparatul!

Problema	Cauza posibila	Solutie
Ledul POWER nu se aprinde	Aparatul nu este conectat la sursa de curent	Conectati aparatul
Nu exista imagine	Nu ati selectat intrarea video conectata la TV	Selectati intrarea video potrivita la TV, pentru a putea primi semnalul emis de aparat
	Cablul video nu este conectat corect	Conectati total capul cablului video in mufa corespunzatoare
Nu se aude sunetul	Cablul audio nu este conectat corect	Conectati total capul cablului audio in mufa corespunzatoare
	Sistemul stereo nu este pornit	Porniti sistemul stereo
	Nu ati selectat iesirea audio corecta	Selectati iesirea audio corecta in meniul de setare
Imagine distorsionata	Discul este murdar	Scoateti si curatati discul
	Aparatul este in modul derulare rapida in fata/spate	In acest mod pot aparea anumite distorsiuni, care sunt normale.
Palpairi sau stralucire instabila	Un sistem de protectie la copiere	Conectati aparatul direct la TV
Aparatul nu functioneaza	Nu este un disc in aparat	Introduceti un disc in aparat
	Disc incompatibil	Introduceti un disc compatibil (verificati modul de codare standard a formatului si semnalului color).
	Discul a fost incarcat cu fata in jos	Verificati ca discul sa fie pozitionat corect
	Discul nu este pozitionat corect in sertar	Verificati ca discul sa fie pozitionat corect
	Discul este murdar	Curatati discul
	Aparatul nu este setat corect	Folositi meniul de setare pentru a modifica setarile
	Modul Parental este setat ON	Anulati functia Parental sau schimbati nivelul de restrictie al accesului
Nu raspunde la apasarea butoanelor	Interferente de la campuri electromagnetice sau alti factori cum ar fi electricitate statica	Stingeti aparatul/scoateti-l din priza si apoi reporniti-l/ introduceti-l in priza.
Telecomanda nu functioneaza Problema	Telecomanda nu este indreptata spre senzorul de pe fata aparatului	Indreptati telecomanda spre senzorul de pe fata aparatului
	Telecomanda este in afara limitei de functionare	Verificati sa nu fiti la mai mult de 7 m distanta de aparat
	Bateriile sunt moarte	Schimbati bateriile

Este posibila nefunctionarea unor anumite discuri cu acest aparat datorita conditiilor de inregistrare sau a discurilor folosite.

Nota:

Acest aparat foloseste tehnologie de protectie copyright!

9. Specificatii tehnice

Aparat (consultati deasemenea si ambalajul produsului)

Sursa curent	~110-240V 50/60Hz
Consum curent	20W
Greutate (aprox.)	2.4Kg
Dimensiuni (aprox.)	430 x 38 x 260mm (W/H/D)
Semnal standard	PAL/NTSC/MULTI
Laser	Laser semiconductor; lungime de unda: 650nm & 780nm
Latime de banda	DVD VIDEO (MIP 96KHz) 20Hz~44KHz (± 1 dB) DVD VIDEO (MIP 48KHz) 20Hz~22KHz (± 0.5 dB) CD: 20Hz~22KHz (± 0.5 dB)
Raport semnal / zgomot	≥ 90 dB
Dinamica audio	DVD VIDEO: ≥ 90 dB CD: ≥ 85 dB
Conditii service	Temp: 0 to 40°C, plasat/instalat orizontal

iesiri:

iesire Video	1.0V (pk to pk), 75 Ω
iesire Analog audio	2.0V (RMS)
iesire S-Video	(Y) 1.0V (pk to pk), 75 Ω (C) 286mV (pk to pk), 75 Ω
iesire Component video	(Y) 1.0V (pk to pk), 75 Ω 0.7V (pk to pk), 75 Ω
iesire COAXIAL audio	0.5V (pk to pk) 75 Ω

Accesorii:

Manual de folosire1
Cablu Audio/Video1
Set telecomnada1
Bateries (AAA)2
Garantie1

RECICLARE



Acest produs este marcat cu simbolul distinctiv de sortare selectiva pentru deseuri electrice si electronice. Acest simbol

indica faptul ca produsul trebuie acceptat de un sistem de colectare selectiva a deseurilor, in acord cu directiva

EU 2002/96/CE, astfel incat sa poata fi reciclat sau dezasamblat pentru a reduce impactul asupra mediului. Atentie!

Produsele electronice, nesortate selectiv, pot afecta mediul si sanatatea oamenilor, deoarece pot contine substante periculoase.