

## Computer Tabletă



## Manual de utilizare

**ATENȚIE****RISC DE ELECTROCUTARE  
A NU SE DESCHIDE****A NU SE DESCHIDE CAPACUL PENTRU A PREVENI RISCUL UNUI ȘOC ELECTRIC.****NU SUNT INCLUSE PIESE CARE POT FI DEPANATE DE CĂTRE UTILIZATOR.****ADRESAȚI-VĂ PERSONALULUI CALIFICAT PENTRU SERVICE.**

Simbolul cu fulger cu vârf de săgeată, încadrat într-un triunghi echilateral, are scopul de a alerta utilizatorul cu privire la prezența unei tensiuni periculoase neizolate în interiorul produsului care pot fi de o valoare suficientă pentru a constitui un risc de electrocutare.



Punctul de exclamație din interiorul triunghiului echilateral are rolul de a alerta utilizatorul despre prezența instrucțiunilor de utilizare și de întreținere (service) în literatura care însoțește aparatul.

**AVERTIZARE: PENTRU A PREVENI PERICOLUL DE INCENDIU SAU DE ELECTROCUTARE, NU EXPUNEȚI UNITATEA LA PLOAIE SAU UMEZEALĂ.****ATENȚIE: PENTRU A PREVENI RISCUL DE ȘOC ELECTRIC, ASIGURAȚI-VĂ CĂ ȘTECHERUL ESTE INTRODUS ÎN PRIZA PRINCIPALĂ.**

## MĂSURI IMPORTANTE DE PROTECȚIE



Toate produsele fără plumb oferite de companie sunt în conformitate cu cerințele din Directiva Legii Europene privind Restricția Substanțelor Periculoase (RoHS), ceea ce înseamnă că procesele noastre de producție și produsele sunt strict "fără plumb" și fără substanțele periculoase menționate în directivă.



Semnul tăiat de pe recipientul pentru deșeuri simbolizează că în cadrul Uniunii Europene, produsul trebuie reciclat separat la sfârșitul duratei de viață a produsului. Acest lucru se aplică produsului dvs. și oricăror periferice marcate cu acest simbol. Nu aruncați aceste produse ca deșeuri municipale nesortate. Contactați dealerul dvs. local pentru procedurile de reciclare pentru acest echipament.

### PRECIZĂRI LEGALE

Ne rezervăm dreptul de a modifica sau elimina orice conținut din acest manual în orice moment. Nu garantăm și nu ne asumăm nicio răspundere juridică sau responsabilitate pentru acuratețea, completitudinea sau utilitatea acestui manual. Conținutul acestui manual se poate modifica fără notificare prealabilă.

Capturile de ecran sunt prezentate doar în scop ilustrativ și nu pot fi reprezentative pentru produsul real.

### RECOMANDĂRI

- **A SE EVITA LOCAȚIILE PRĂFOASE:** Acumularea excesivă de praf poate cauza nefuncționarea unității
- **A NU SE EXPUNE LA UMEZEALĂ:** Expunerea unității la apă prezintă un risc ridicat de electrocutare.
- **A NU SE SCĂPA PRODUSUL:** Scăparea produsului ar putea defecta componentele interne.
- **A NU SE DESCHIDE CARCASA:** În interior nu sunt piese care pot fi depanate de către utilizator.

### MENȚIONĂRI MARCĂ COMERCIALĂ

- Android™ este marcă comercială Google.
- Microsoft și Windows sunt mărci înregistrate ale Microsoft Corporation.
- Drepturile de autor © ale tuturor aplicațiilor aparțin de proprietarii acestora.

### GARANȚIE ȘI SUPORT TEHNIC

În cazul în care aveți nevoie de asistență suplimentară pentru acest produs, ne puteți suna la numerele de telefon menționate pe certificatul de garanție, experții noștri vor fi bucuroși să vă ajute (aceștia sunt disponibili Luni-Vineri 8.30 am – 5.30 pm, cu excepția sărbătorilor legale). Alternativ, vizitați site-ul nostru la [www.e-boda.ro](http://www.e-boda.ro) sau trimiteți-ne un e-mail la adresa de mai jos.

Acest produs este însoțit de o garanție de 24 luni pentru a acoperi cazul puțin probabil în care s-ar întâmpla ceva greșit.

În cazul în care bănuiți că produsul are o defecțiune, vă rugăm să contactați în primă instanță echipa noastră de asistență.

Tel.: +40 31 42 53 999

E-Mail: [support@e-boda.ro](mailto:support@e-boda.ro)

## GHID DE PORNIRE RAPIDĂ

Vă rugăm să urmați această listă de pornire rapidă pentru a vă ghida în utilizarea ESSENTIAL A380 :

1. Verificați conținutul pachetului.  
A se consulta "Conținut pachet" (pagina 5) pentru mai multe detalii.
2. Încărcați bateria.  
A se vedea secțiunea "Încărcare baterie" (pagina 9) pentru mai multe detalii.
3. Familiarizați-vă cu butoanele fizice și cu conexiunile, pornirea și controlul ecranului touch.  
A se vedea secțiunea "Utilizare de bază" (pagina 6) pentru mai multe detalii.
4. Conectați-vă la o rețea wireless pentru navigare pe web.  
A se vedea secțiunea "Conectați-vă la o rețea wireless" (pagina 13) pentru mai multe detalii.
5. Familiarizați-vă cu aplicațiile incluse.  
A se vedea secțiunea "Aplicații" (pagina 15) pentru mai multe detalii.

## PREZENTARE GENERALĂ

ESSENTIAL A380 este o tabletă portabilă capacitivă Android™ 4.1 cu ecran touch făcută special pentru navigare pe web, accesare rețele sociale, jocuri, clipuri video, aplicații și un număr aproape nelimitat de alte aplicații.

Echipat cu un puternic hardware, ESSENTIAL A380 este o tabletă foarte competentă. Un CPU Cortex A9 până la 1,2GHz, 512MB RAM, 4GB memorie internă (cu posibilitate de extindere la 32 GB prin card Micro SD) și un ecran cu rezoluție 800x600 asigură că ESSENTIAL A380 poate executa tot ce i se cere, inclusiv conținutul Flash pe principalele canale TV online și serviciilor video.



- Cortex A9 până la 1,2GHz CPU și 512MB RAM
- Ecran touch capacitiv multi-touch
- Memorie internă de 4GB, expandabilă cu card Micro SD (până la 32 GB).

## CONVENȚII UTILIZATE ÎN ACEST MANUAL

La diverse puncte în acest manual veți observa text evidențiat. Vă rugăm să reveniți la această secțiune pentru o explicație:

### NOTĂ

Notele importante sunt evidențiate cu albastru.

### SFAT

Sfaturile despre cea mai bună practică sunt evidențiate cu verde.

### ATENȚIE

Atenționări și avertizările importante sunt evidențiate cu roșu.

## SCOPUL ACESTUI MANUAL

Acest manual este conceput să ofere o prezentare generală a hardware-ului ESSENTIAL A380 și funcționalitatea de bază a sistemului de operare Android™ 4.1. Nu prezintă instrucțiuni avansate pentru Android™ 4.1. Aplicațiile sunt furnizate ca atare, drept bonus pentru clienții E-Boda. Vă rugăm să contactați producătorii aplicațiilor pentru ajutor și informații despre software.

Pentru informații și instrucțiuni mai detaliate despre sistemul de operare Android™ 4.1 vă rugăm vizitați:

- <http://www.android.com/>

## CONȚINUT PACHET

Verificați conținutul pachetului cu această listă. Dacă ceva lipsește sau este defect, vă rugăm să nu utilizați sistemul și să informați furnizorul dvs. cât mai curând posibil.

1 ESSENTIAL A380

1 Adaptor de rețea

1 Cablu USB

1 Certificat de garanție

1 Căști

1 Manual de instrucțiuni

## UTILIZARE DE BAZĂ

ESSENTIAL A380 are patru butoane fizice. Majoritatea celorlaltor comenzi se efectuează prin intermediul ecranului tactil.

### 6.1 - BUTOANE FIZICE ȘI CONEXIUNI

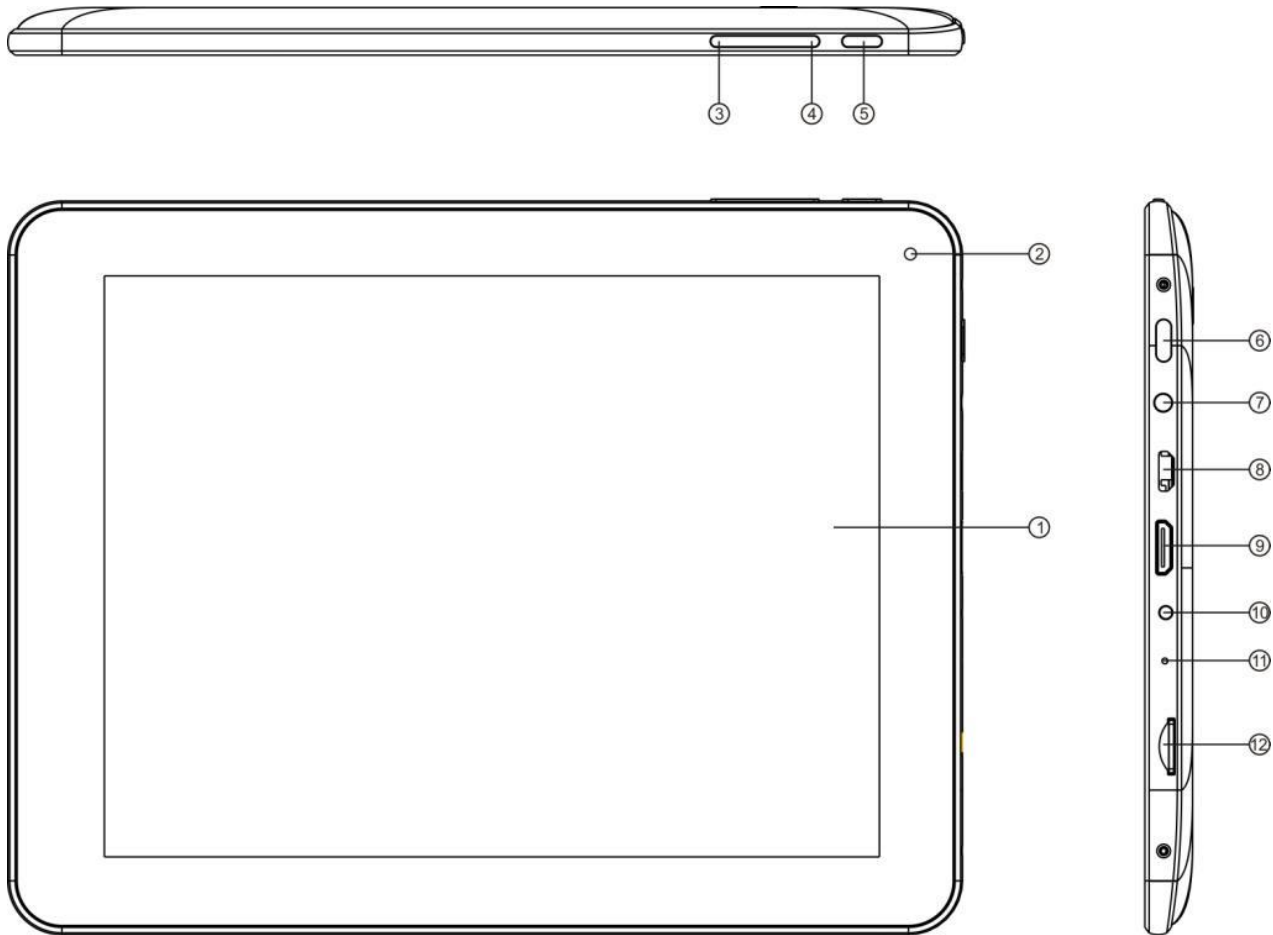

BUTON FIZIC	ETICHET Ă	UTILIZARE	DESCRIERE
(6) Pornire	ON/OFF	Țineți apăsat	Țineți lung apăsat butonul ON/OFF pentru a porni/opri tableta
(6) Blocare ecran	Sleep	Apăsați scurt	Apasati scurt butonul Sleep pentru blocare ecran
(3) Volum-	V-	Apăsați scurt sau lung	Apasati lung sau pas cu pas pentru descresterea volumului audio
(4) Volum+	V+	Apasati scurt sau lung	Apasati lung sau pas cu pas pentru cresterea volumului audio

BUTON PE ECRAN	PICTOGRAMĂ	DESCRIERE
Întoarcere		Vă întoarce cu un pas înapoi la meniul/pagina anterioară
Acasă		Revine imediat la desktop-ul Android
Meniu		Afișează un meniu cu aplicațiile deschise recent

CONEXIUNE	PICTOGRAMĂ	DESCRIERE
(7) Cască		Conectați căștile la această priză jack standard de 3,5 mm.
(8) Mini USB		Conectați calculatorul prin cablu USB, Conectați dispozitivele periferice (ex. tastatură, unitate flash USB)
(12) Micro SD		Introduceți un card Micro SD (până la 32GB)
(10) 5V DC		Reîncărcați bateria ESSENTIAL A380 folosind adaptorul de alimentare furnizat
(11) Reset	RESET	Se apasă acest buton NUMAI în cazul în care celelalte butoane nu mai răspund comenzilor!
(9) HDMI	HDMI	Se conectează la un televizor de înaltă definiție.

## 6.2 – PORNIRE/OPRIRE

Apăsați și țineți apăsat butonul până când se deschide Tableta. Dispozitivul va porni în sistemul de operare Android™ 4.x. Acest proces va dura aproximativ 1 minut.

Pentru a opri tableta, apăsați și țineți apăsat din nou butonul . Va apărea pe ecran un meniu „Oprire”. Alegeți OK pentru a încheia oprirea sau „Anulează” pentru a relua utilizarea.

## 6.3 UTILIZAREA ECRANULUI TACTIL

ESSENTIAL A380 înfățișează un ecran tactil capacitiv. Pentru a-l folosi, pur și simplu apăsați orice zonă de pe ecran – nu este nevoie să apăsați cu presiune. Atingeți o pictogramă pentru a încărca aplicația.

Puteți, de asemenea, utiliza „atingeți și glisați” pentru a muta obiecte sau pentru a parcurge liste prin atingere și menținere, apoi glisați degetul pe ecran.

Utilizați un deget și degetul mare pentru a ”prinde și mărește” elementele de pe ecran precum fotografiile și paginile web.

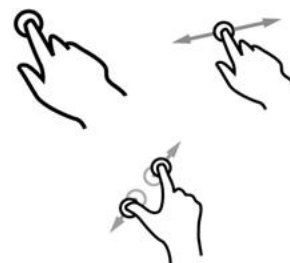

## 6.4 – DEBLOCARE ECRAN

ESSENTIAL A380 funcționează într-un mod asemănător ca cel al telefonului mobil cu ecran tactil. Atunci când este pornit pentru prima dată, sistemul de operare Android™ va reporni, apoi se va afișa un ecran blocat.

Pentru deblocarea ecranului:

1. Dacă ecranul este negru (ESSENTIAL A380 este pornit dar este în așteptare), apăsați butonul (apăsați scurt, nu țineți apăsat).

2. Atingeți și trageți pictograma cu lacăt către simbolul cu lacăt deschis aflat în partea dreaptă a ecranului.

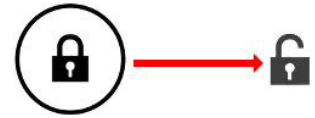

Pentru blocarea ecranului:

1. Apăsați butonul  (apăsați scurt, nu țineți apăsat).
2. Ecranul se va înnegri pentru a economisi energia bateriei.

## SFAT

Odată ce ecranul este blocat, acesta va intra în modul de adormire după câteva secunde pentru a prelungi durata de viață a bateriei.

## ÎNCĂRCARE BATERIE

Se recomandă încărcarea completă a ESSENTIAL A380 pe timpul nopții înainte de prima utilizare. Acest lucru va ajuta la prelungirea duratei de viață a bateriei interne.

Pentru încărcarea bateriei:

- Introduceți încărcătorul principal în mufa DC 5V (localizată pe partea stângă a mufei USB) pe ESSENTIAL A380. Conectați adaptorul de alimentare la o priză electrică.

## ATENȚIE

Nu utilizați niciun alt adaptor de alimentare în afară de cel furnizat. Utilizarea unui adaptor incompatibil ar putea defecta tableta și prezintă risc potențial de incendiu.

- Dacă dispozitivul ESSENTIAL A380 este oprit, acesta se va încărca până când bateria este încărcată în totalitate.
- Dacă ESSENTIAL A380 este pornit, stadiul de încărcare al bateriei va fi indicat pe ecran prin indicatorul de status al bateriei.



Nivel baterie





Baterie plină



Bateria se descarcă



Bateria se încarcă

- Atunci când ESSENTIAL A380 este conectat la un computer prin cablu USB, se va activa "modul de încărcare intermitentă". Bateria se va încărca prin mufa USB, dar într-un ritm mult mai lent

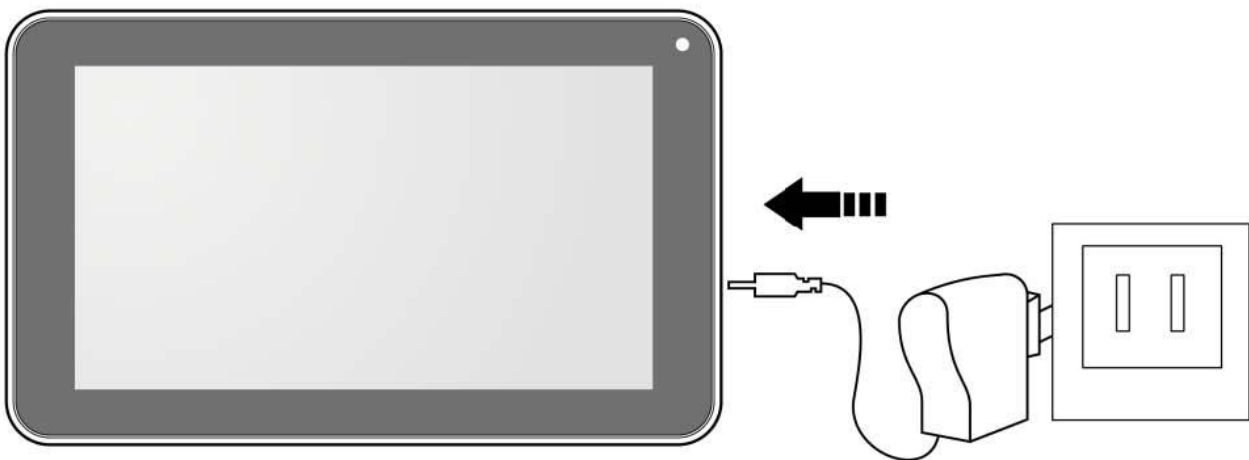





decât prin intermediul adaptorului de alimentare DC 5V.

## ECRAN PRINCIPAL

Ecranul principal va fi asemănător cu imaginea de mai jos. De fapt sunt cinci ecrane, dintre care fiecare poate avea o afișare diferită a pictogramelor. Pentru a comuta între ecrane, pur și simplu glisați degetul la stânga sau la dreapta pe ecran. Bara de setare și meniul principal sunt întotdeauna vizibile, indiferent de ecranul principal pe care îl vizualizați.



- Desktop-ul poate conține scurtături pentru aplicațiile și widget-urile cel mai des folosite.
- Atingeți pictograma de căutare pentru a căuta rapid prin World Wide Web folosind Google.
- Pictograma  va lansa meniul Aplicații.
- Bara de setare afișează informații despre sistem, cum ar fi ora curentă, conectivitatea wireless și nivelul bateriei. Atingeți pentru a extinde bara de stare pentru informații mai detaliate.
- Butonul  vă întoarce cu un pas înapoi la meniul/pagina anterioară.
- Butonul  vă întoarce imediat la desktop-ul Android.
- Butonul  afișează un meniu cu aplicațiile deschise recent.

## ORIENTARE AFIŞAJ

ESSENTIAL A380 dispune de un Senzor G încorporat care monitorizează orientarea curentă a tabletei și ajustează în mod automat ecranul pentru a se potrivi orientării.



Pentru reorientarea ecranului:

- Pur și simplu întoarceți dispozitivul ESSENTIAL A380 în poziție verticală sau orizontală și ecranul se va roti corespunzător poziției.

### NOTĂ

Unele aplicații vor bloca orientarea ecranului. Funcționalitatea pentru rotație normală se va relua de îndată ce aplicația se închide.

Rotația automată a ecranului poate fi dezactivată, lucru folositor dacă preferați să utilizați ESSENTIAL A380 doar în modul vertical.

Pentru dezactivarea rotirii automate:

1. Din Ecranul Principal, atingeți pictograma  (localizată în colțul din dreapta sus) pentru a deschide meniul Aplicații.
2. Atingeți pictograma „Setări”.
3. Selectați „Afișare”.
4. Atingeți „Rotație Automată Ecran” pentru a îndepărta bifa din căsuță. ESSENTIAL A380 va fi blocat în modul ecran orizontal.



















Pentru a trece înapoi la rotația automată, repetați pașii de mai sus și asigurați-vă că există o bifă în căsuța menționată la pasul 4.

## MENIU SETĂRI

Meniul setări vă permite să ajustați sistemul de configurare ESSENTIAL A380 .

Pentru schimbarea setărilor:

1. Atingeți pictograma „Meniu Setări” de pe ecranul principal. Meniul setări se va deschide. 
2. Glisați cu degetul în sus sau în jos pe partea stângă a ecranului pentru a parcurge lista de categorii disponibile.
3. Atingeți un titlu de categorie pentru a vizualiza mai multe opțiuni în partea din dreapta a ecranului.

ELEMENT	PICTOGRAMĂ	DESCRIERE
Wi-Fi		Conectați-vă/deconectați-vă de la rețele wireless, vizualizați statusul de conectare etc.
Utilizare Date		Activați/Dezactivați datele mobile, vizualizați utilizarea curentă, setați limita datelor mobile etc.
Sunet		Modificați volumul, sunetele la atingere, sunetele de blocare a ecranului etc.
Afișaj		Modificări luminozitate, imagine de fundal, setări mod somn, dimensiuni font etc.
Stocare		Administrați cardurile NAND și Micro SD, vizualizați capacitatea disponibilă etc.
Baterie		Vizualizați starea bateriei și timpul de funcționare
Aplicații		Administrați aplicații, executare servicii etc.
Conturi și sincronizare		Schimbați sincronizarea pornit/oprit, administrați conturi etc.
Servicii localizare		Schimbați detectarea aproximativă a locației, îmbunătățiți rezultatele de căutare
Securitate		Schimbați tipul de blocare ecran, codare, parole, atestare stocare etc.
Locație și securitate		Schimbați locul de utilizare și memoria securizată pentru acreditări
Confidențialitate		Copie de siguranță/restaurare date, resetare date din fabrică etc.
Limbă și intrare		Selectați limba, adăugați la dicționar, editați setările tastaturii pe ecran etc.
Backup și resetare		Realizați backup și recuperare date, resetare la setările din fabrică etc.
Data și ora		Setați data, fusul orar, ora, format ceas etc.
Accesibilitate		Setați mărimea textului, rotația automată a ecranului, pronunțați parole etc.
Opțiuni producător		Funcții avansate pentru producătorii Android - depanare, verificare HDCP etc.
Despre tabletă		Informații despre dispozitivul dvs. Android™

Unele opțiuni vor avea o căsuță simplă, în timp ce altele vor avea o listă de setări suplimentare din care puteți alege. Ar trebui să vă acordați un timp pentru a vă familiariza cu opțiunile din aceste categorii.

Pentru mai multe informații vă rugăm vizitați <http://www.android.com/>.

## CONECTARE LA REȚEA

Marea majoritate a aplicațiilor suportă un anumit tip de funcționalitate în rețea/Internet. Există două metode de conectare la Internet folosind ESSENTIAL A380 ; fie prin intermediul unui router wireless (punct de acces), fie prin conectarea unei rețele 3G dongle.

### 11.1 - CONECTAREA LA UN PUNCT DE ACCES WIRELESS

ESSENTIAL A380 dispune de capacități wireless standard B / G / N, ceea ce înseamnă că se poate conecta la orice router compatibil cu standardul 802.11b/g/n. Verificați documentația router-ului dvs. pentru a confirma compatibilitatea.

#### NOTĂ

Pentru a putea continua cu aceste instrucțiuni aveți nevoie de SSID și de parola de acces a router-ului dvs. wireless.

Pentru a activa conexiunea wireless și pentru a vă conecta la router:

1. Accesați „Setări” → Wireless & Rețele → Wi-Fi și glisați comutatorul Wi-Fi spre dreapta pentru a activa funcția.



2. După câteva secunde, rețeaua Wi-Fi va fi activată și va apărea o listă cu nume de rețele wireless disponibile (SSID). Localizați rețeaua wireless pe listă și atingeți pentru a selecta.
3. Veți fi rugat să introduceți parola. Introduceți parola folosind tastatura care apare în mod automat pe ecran.

#### SFAT

Dacă nu cunoașteți parola rețelei wireless, vă rugăm să verificați manualul de instrucțiuni al router-ului sau să contactați furnizorul dvs. de serviciu de Internet (ISP).

4. Atingeți opțiunea „Conectare” pentru a finaliza setarea conexiunii wireless.

#### NOTĂ

Utilizatorii avansați pot atinge „Afișare opțiuni avansate” pentru a realiza setarea prin proxy și/sau configurarea IP manuală.



**Semnal total**



**Semnal moderat**



**Semnal slab**

Din momentul în care sunteți conectat la o rețea wireless, puteți să o selectați în listă pentru a vedea detaliile de conectare (de exemplu: puterea semnalului, viteza link-ului și adresa IP). Puteți folosi opțiunea „Uită” pentru a vă deconecta de la rețea și să ștergeți parola salvată.

## **11.2 - CONECTARE LA O REȚEA 3G**

ESSENTIAL A380 suportă o varietate de dongle 3G de la diferiți producători. Vă rugăm să consultați lista suport pe pagina oficială [www.e-boda.ro](http://www.e-boda.ro)

Pentru a utiliza dongle 3G, pur și simplu conectați-l la portul host USB pe ESSENTIAL A380 . Acesta va apela în mod automat conexiunea la Internet.



Dacă dongle 3G are o conexiune USB totală va trebui să folosiți cablul OTG Micro USB furnizat pentru a-l adapta la folosirea cu ESSENTIAL A380 . Conectați dongle 3G la mufa mare a cablului OTG, apoi conectați cablul OTG la portul host USB pe ESSENTIAL A380 .



**Semnal total**



**Semnal moderat**



**Semnal slab**

### **NOTĂ**

Dongle 3G nelistate *ar putea* totuși să funcționeze cu ESSENTIAL A380 . Pentru a vă testa propriul dongle 3G, pur și simplu conectați-l și vedeți dacă se conectează la Internet. Din păcate, E-Boda nu poate garanta că propriul dvs. dongle 3G va fi compatibil și nu putem suporta echipamente de la alți producători.



## APLICAȚII

ESSENTIAL A380 suportă o mare varietate de aplicații. Pe tabletă este pre-instalată o mică selecție care este disponibilă din meniul aplicațiilor, însă pot fi descărcate mult mai multe de pe diferite site-uri.

### 12.1 - MENU APLICAȚII

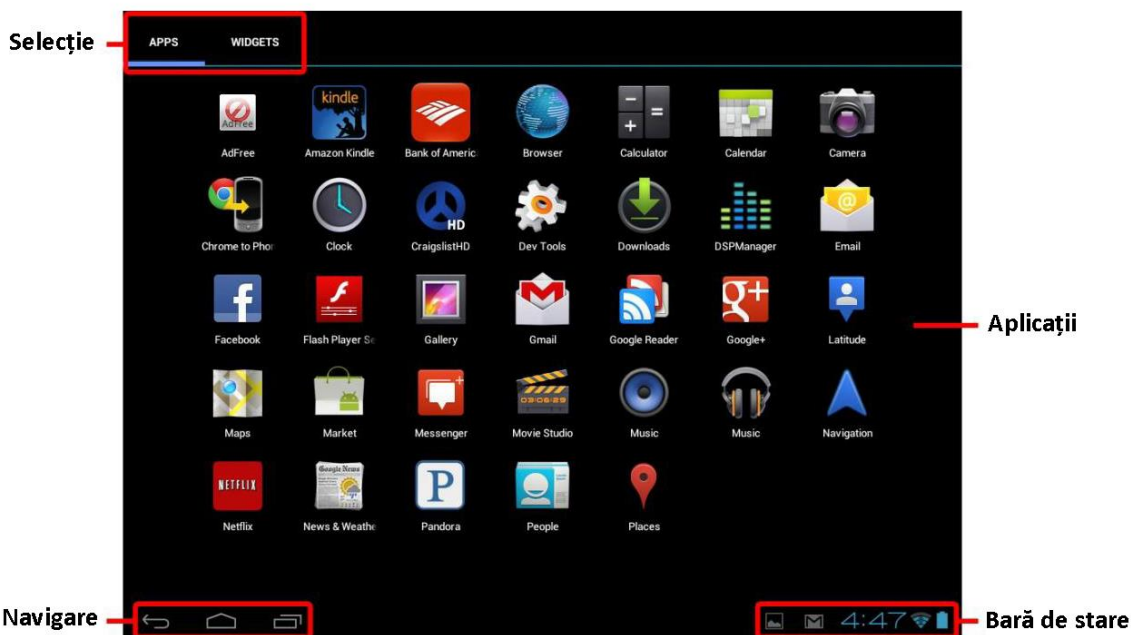
Pentru a deschide meniul „Aplicații” atingeți pictograma  din colțul din dreapta sus al ecranului principal.



- Utilizați meniul de selectare pentru a alege între vizualizarea aplicațiilor instalate și a widget-urilor.
- Dacă aveți mai multe aplicații care încap pe o pagină, glisați cu degetul spre dreapta sau stânga pe ecran pentru a schimba pagina.
- Bara de stare afișează informațiile sistemului, precum ora sistemului, conexiunea wireless și nivelul bateriei. Atingeți-o pentru a o extinde și pentru a afișa informații mai detaliate.
- Butonul  vă întoarce cu un pas înapoi la meniul/pagina anterioară.
- Butonul  vă întoarce imediat la desktop-ul Android.
- Butonul  afișează un meniu cu aplicațiile deschise recent.

\*Imaginea de mai sus este doar un exemplu și nu este reprezentativă pentru aplicațiile pre-încărcate pe ESSENTIAL A380.

## 12.2 - APLICAȚII ȘI WIDGET-URI

### Aplicații:

- Aplicațiile oferă o funcționalitate extinsă a tabletei ESSENTIAL A380 . Pe tableta ESSENTIAL A380 este o serie de aplicații pre-încărcate și se pot descărca mai multe aplicații de pe diferite website-uri.
- De obicei, aplicațiile se deschid pe întreg ecranul atunci când sunt folosite. Puteți folosi butoanele fizice „Acasă” și „Întoarcere” pentru a ieși din aplicația afișată pe întreg ecranul.

### Widget-uri:

- Widget-urile oferă funcționalitate mărită desktop-ului ESSENTIAL A380 oferind actualizări live precum titluri de știri, notificări mail, ora curentă și altele.
- Unele widget-uri sunt preinstalate și altele sunt instalate împreună cu aplicațiile corespunzătoare.

## 12.3 - APLICAȚII PRE-INSTALATE

Aceste aplicații **pot fi** pre-instalate pe tableta ESSENTIAL A380 :



*Browser - Motor de căutare*

*Clock - Ceas*

*Downloads - Descărcări*

*File Manager - Administrator fișiere*

*Gallery - Galerie*

*Search - Căutare*

*Settings – Setări*

Pentru a accesa și lansa aplicațiile pre-instalate, atingeți pictograma  de pe ecranul principal pentru a afișa meniul „Aplicații”.



## 12.4 - WIDGET-URI PRE-INSTALATE

Aceste widget-uri sunt pre-instalate pe tableta ESSENTIAL A380 :

<b>Analog clock:</b>	Afișează pe desktop un ceas analog grafic în timp real.
<b>Bookmark:</b>	Afișează pe desktop un singur marcaj pentru pagină web.
<b>Bookmarks:</b>	Afișează în grup pe desktop mai multe marcaje pentru pagină web.
<b>Calendar:</b>	Afișează evenimente viitoare în calendarul dvs.
<b>Contact:</b>	Adaugă unul dintre contactele de e-mail pe desktop.
<b>Email:</b>	Arată actualizări în timp real ale mail-urilor din Inbox.

Vă rugăm să vizitați <http://www.android.com> pentru mai multe informații despre widget-uri.

## 12.5 – APLICAȚII PRE-ÎNCĂRCATE

ESSENTIAL A380 are mai multe aplicații care sunt pre-încărcate pe memoria internă. Trebuie să le instalați înainte de a le putea folosi.

Pentru instalarea aplicațiilor pre-încărcate:

1. Din meniul „Aplicații” atingeți pictograma „Parcurgere Aplicații”. Se va încărca „Easy Installer” și va apărea o listă cu aplicații pre-încărcate.
2. Bifați caseta de lângă fiecare aplicație pe care doriți să o instalați.
3. Atingeți butonul „Instalați aplicațiile selectate” din partea de jos a ecranului, apoi urmați instrucțiunile de pe ecran.

Aceste aplicații **pot fi** pre-încărcate pe ESSENTIAL A380 :



7digital



Adobe Reader®



Aldiko



Amazon Kindle™



BBC News



Evernote



Facebook



MSN Talk



TuneIn Radio



Twitter



WildTangent

***Lista aplicatiilor pre-instalate cat si a celor pre-incarcate este doar pentru referinta si difera de la un model la altul cat si de la un lot la altul deoarece in decursul timpului unele acorduri expira iar altele apar. Aceasta nu afecteaza drepturile utilizatorului in nici un fel deoarece aceste aplicatii pot fi gasite in magazinele virtuale, majoritatea gratis.***

## **12.6 – ADĂUGAȚI MAI MULTE APLICAȚII**

Există sute de aplicații disponibile pentru Android™ pe numeroase site-uri. Este posibil să descărcați fișierele cu aplicații (.apk) pe un calculator, apoi să le transferați pe ESSENTIAL A380 utilizând cablul USB furnizat. A se consulta secțiunea "Conectare la un calculator" (pagina 24) pentru mai multe detalii. Pentru a instala o aplicație din fișierul .apk, pur și simplu localizați fișierul și selectați-l în aplicația „Administrator Fișiere”.

Alte site-uri recomandate sunt prezentate mai jos:

- SlideMe <http://slideme.org>
- Handango <http://www.handango.com>
- Freeware Lovers <http://www.freewarelovers.com>
- Opera Mobile Store <http://mobilestore.opera.com>
- 1mobile <http://www.1mobile.com>

**NOTĂ** ESSENTIAL A380 nu are instalată aplicația oficială Market a Android™

**SFAT** Vă recomandăm să folosiți aplicația 1mobile market ce are un feedback excelent multă dintre utilizatori considerand-o mai buna decat aplicatia oficiala Android.

## **12.7 – ADĂUGAȚI COMANDA RAPIDĂ LA ECRANUL PRINCIPAL**

Puteți adăuga comenzi rapide pe desktop pentru acces rapid la aplicațiile preferate. Comenzile rapide pot fi plasate oriunde pe desktop, astfel încât să le puteți organiza în orice fel doriți.

Pentru a adăuga o comandă rapidă pe desktop:

1. Deschideți meniul "Aplicații" atingând pictograma  din colțul din dreapta sus a ecranului principal.
2. Atingeți și țineți apăsat pe pictograma aplicației dvs. preferate.
3. Meniul "Aplicații" se va închide și veți fi întors la desktop, pe ecranul Principal. Va apărea o grilă albastră care vă va arăta unde puteți plasa comanda rapidă.
4. Trageți comanda rapidă oriunde pe grilă, apoi eliberați pentru a o plasa în poziția respectivă.

**SFAT** Pentru a plasa widget-ul pe desktop, puteți urma procedura de mai sus, dar schimbați la Widget-uri pe meniul de selectare după pasul 1.

## **12.8 - ȘTERGEREA UNEI COMENZI RAPIDE DE PE ECRANUL PRINCIPAL**

Dacă doriți să ștergeți o comandă rapidă a unei aplicații de pe desktop, o puteți face. Pentru a șterge o comandă rapidă:

1. Atingeți și mențineți apăsat pe pictograma de comandă rapidă pe care doriți să o ștergeți. Va apărea mesajul " X Ștergere" în partea de sus a ecranului.
2. Trageți pictograma peste acest mesaj. Odată ce devine roșu, eliberați pictograma și comanda rapidă va fi ștearsă.

**SFAT** Puteți folosi această metodă și pentru a șterge widget-uri de pe desktop.

## **12.9 - DEZINSTALARE APLICATII**

Pentru a dezinstala o aplicație (de ex. pentru a o șterge complet de pe tabletă), urmați această procedură:

1. Deschideți meniul "Aplicații" și atingeți pictograma "Setări". 
2. Atingeți opțiunea "Aplicații" din partea stângă a ecranului, apoi filtrați lista care apare alegând "Descărcate", "Pe Cardul SD", "În derulare" sau "Toate".
3. Atingeți aplicația pe care doriți să o ștergeți, alegeți "Dezinstalare" din opțiunile care apar pe ecran, apoi atingeți opțiunea "OK" pentru a confirma.

## **MOTOR DE CĂUTARE**

ESSENTIAL A380 are un motor de căutare încorporat care poate fi utilizat pentru a căuta pe World Wide Web în același fel în care utilizați un motor de căutare pe un calculator de birou sau laptop.



Pentru a folosi motorul de căutare:

1. Atingeți pictograma pentru motorul de căutare de pe ecranul principal. Se va deschide aplicația motorului de căutare. 
2. Din setările implicite, motorul de căutare va încărca automat pagina de start Google.

### **NOTĂ**

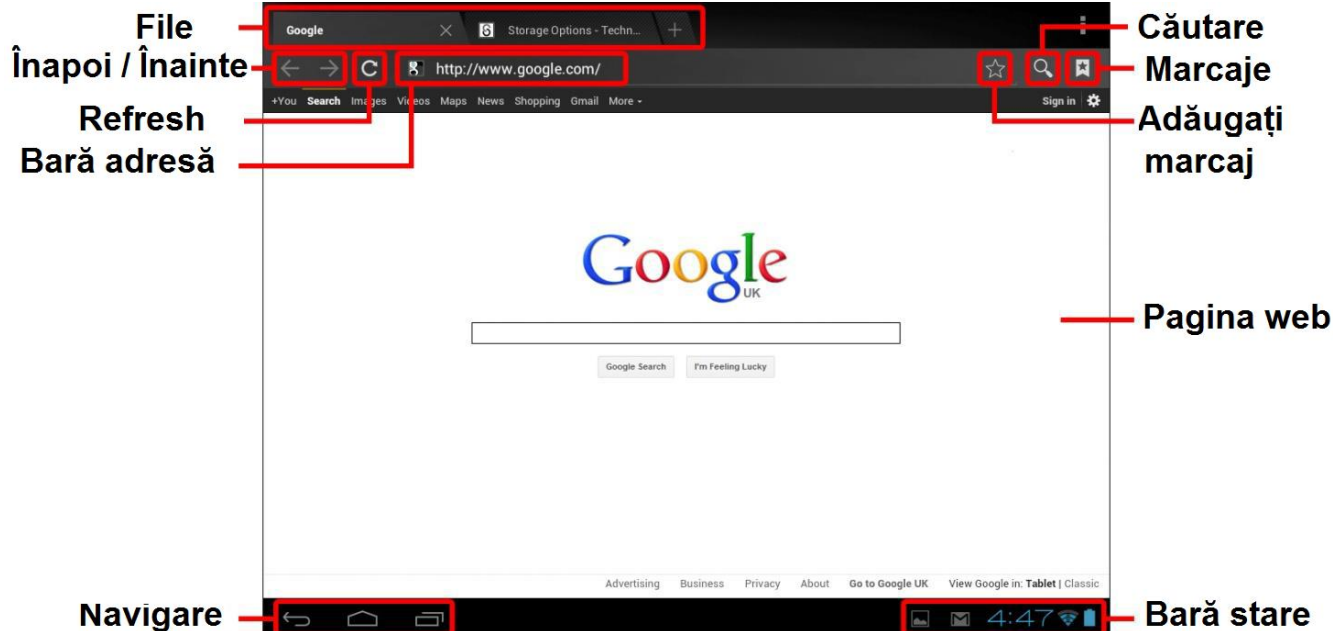
Înainte de a deschide motorul de căutare asigurați-vă că v-ați conectat la rețeaua wireless.



- Utilizați filele pentru a încărca mai multe site-uri web și pentru a putea schimba paginile web între ele.
- Folosiți bara de adrese pentru a accesa direct un site web dacă îi cunoașteți adresa.
- Folosiți  $\leftarrow/\rightarrow$  (înapoi/înainte) și  (refresh) pentru a naviga pe paginile din tabul curent.
- Atingeți pictograma  pentru a adăuga pagina curentă sau pentru a selecta orice website favorit stocat anterior.
- Atingeți pictograma  pentru a realiza o căutare pe Internet.

## REDARE VIDEO

ESSENTIAL A380 este un player media portabil puternic. Aplicația "Galerie" poate reda clipuri video și poate afișa poze care sunt stocate fie pe memoria internă, fie pe card Micro SD.

Pentru utilizarea aplicației "Galerie":

1. Atingeți pictograma "Galerie" de pe meniul "Aplicații". Aplicația "Galerie" se va deschide.
2. Galeria va găsi în mod automat fișierele media și le va aranja în vizualizare în miniatură. Dacă aveți mai multe dosare, le va afișa pe acestea primele. Atingeți un dosar pentru a-l selecta, apoi vi se vor arăta fișierele media în acel dosar.
3. Atingeți pictograma pentru redarea fișierului.



### SFAT

Atingeți și țineți apăsat pe o pictogramă, apoi atingeți butonul  și selectați "Detalii" pentru a vizualiza informațiile despre fișier, precum durata, mărimea fișierului și locația.

## **14.1 REDAREA PE ESSENTIAL A380**

Fișierele video vor fi redare în modul ecran întreg. Câteva secunde în timpul începerii redării, va fi afișată interfața utilizatorului:



- Utilizați butoanele de control pentru redare/pauză sau pentru a sări înapoi/înainte între clipuri video.
- Trageți indicatorul de progres spre stânga sau dreapta pentru a derula rapid înainte sau înapoi clipul video.
- Sub-meniul oferă opțiuni suplimentare pentru subtitrări, repetare redare, raportul de lățime/înălțime al imaginii etc.
- Atingeți ecranul pentru a reactiva butoanele de control după ce acestea au dispărut de pe ecran.

## CAMERA ÎNCORPORATA

Aplicația Cameră vă permite să faceți poze și să înregistrați clipuri video utilizând camera încorporată.





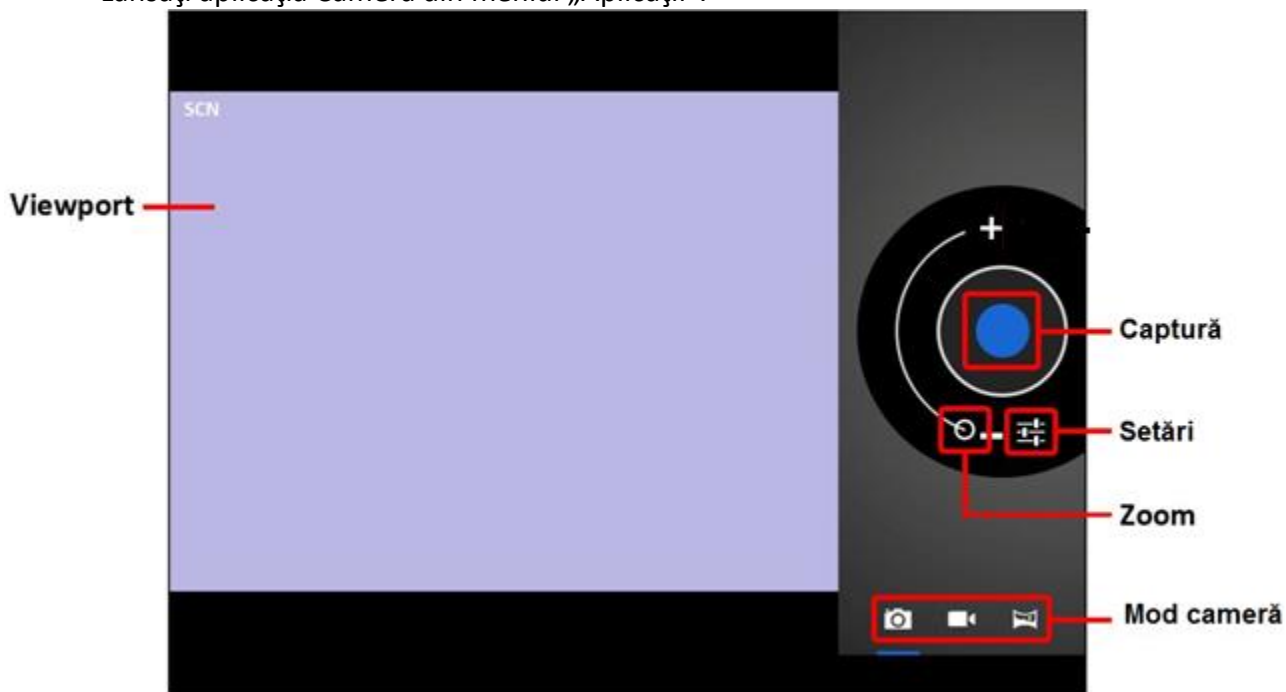



- Lansați aplicația Cameră din meniul „Aplicații”.



- Utilizați funcția Viewport pentru a alinia scena pe care doriți să o captați.
- Glisați cu indicatorul Zoom de-a lungul liniei sale pentru a mări sau micșora.
- Atingeți  pentru a modifica balansul de alb, expunerea și alte setări.
- Atingeți butonul „Captare” pentru înregistrare.

Există trei moduri de cameră:

PICTOGRAMĂ	BUTON CAPTARE	DESCRIERE
		Mod imagine fixă
		Mod înregistrare video
		Mod Panoramic fix - captează fotografii cu cadru foarte larg

## EXTINDERE MEMORIE CU CARD MICRO SD

ESSENTIAL A380 are încorporată o memorie de tip flash, care poate fi mărită utilizând carduri Micro SD. Puteți folosi orice card Micro SD sau Micro SDHC cu o capacitate de până la 32 GB.

Cea mai bună metodă de a utiliza un card Micro SD este să îl folosiți ca o metodă de stocare media; transferați fișiere media (video, muzică și fotografii) din calculatorul dvs. în cardul Micro SD după metoda obișnuită, apoi inserați cardul în ESSENTIAL A380 după cum este prezentat mai jos:

Pentru introducerea și utilizarea cardului Micro SD:

1. Împingeți cardul Micro SD în slotul indicat în desenul de mai jos, până când se aude un clic și se fixează.
2. ESSENTIAL A380 va instala automat cardul Micro SD pentru a putea fi utilizat.

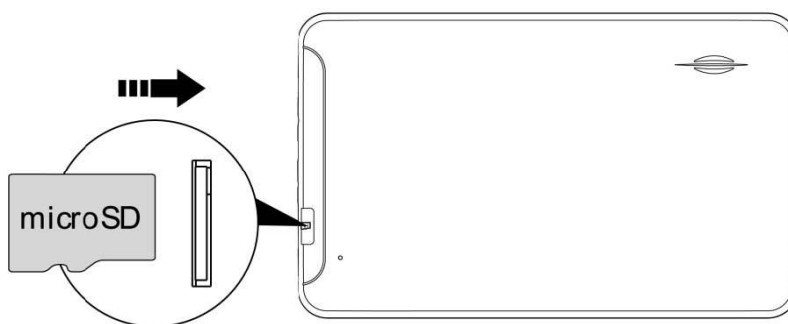

Pentru a scoate cardul Micro SD:

- Împingeți-l ușor până când se aude un clic, apoi eliberați-l de presiune. Acesta va ieși din mufă.

### NOTĂ

Pentru alte aplicații descărcate este posibil să fie nevoie să le direcționați către cardul Micro SD pentru ca fișierele dvs. media să poată fi citite. Pentru instrucțiuni despre cum să efectuați această funcție consultați instrucțiunile incluse pentru fiecare aplicație.

Se recomandă organizarea cardului dvs. Micro SD prin crearea de fișiere pentru diferite tipuri media în rădăcină:

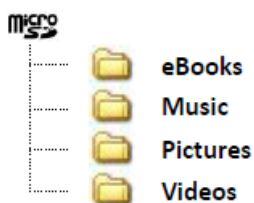

Plasați fișierele media în dosarele respective. Acest lucru ar putea ajuta dacă aveți nevoie să acordați instrucțiuni unei aplicații despre locația în care să caute fișiere media.

## CONECTARE LA CALCULATOR

ESSENTIAL A380 poate fi conectat la un calculator cu sistem de operare Microsoft Windows pentru transfer de fișiere prin cablu USB.

Pentru conectare la calculator:

1. Utilizând cablul USB prevăzut, conectați mufa micro USB în mufa USB ESSENTIAL A380 (*nu* mufa "Host USB") și mufa mare USB într-o mufă USB disponibilă pe calculatorul dvs..
2. Windows poate afișa „Aplicația depistare Hardware nou”. Vă rugăm să alegeți opțiunea „Anulare”.
3. Pe dispozitivul ESSENTIAL A380 atingeți bara de stare în partea de jos a ecranului.
4. Atingeți opțiunea „USB conectat”, apoi alegeți „Activați stocarea USB”.

Dispozitivul ESSENTIAL A380 va apărea ca o unitate de stocare pe calculatorul dvs. și i se va atribui următoarea literă de unitate disponibilă în "Computerul meu" sau "Windows Explorer".

Trageți și fixați fișierele din unitățile de stocare ale calculatorului pe ESSENTIAL A380, la fel ca în cazul oricărui dispozitiv de stocare extern.

Se recomandă organizarea fișierelor media în dosare separate pentru fiecare tip, de ex. ebooks, muzică, imagini și clipuri video.

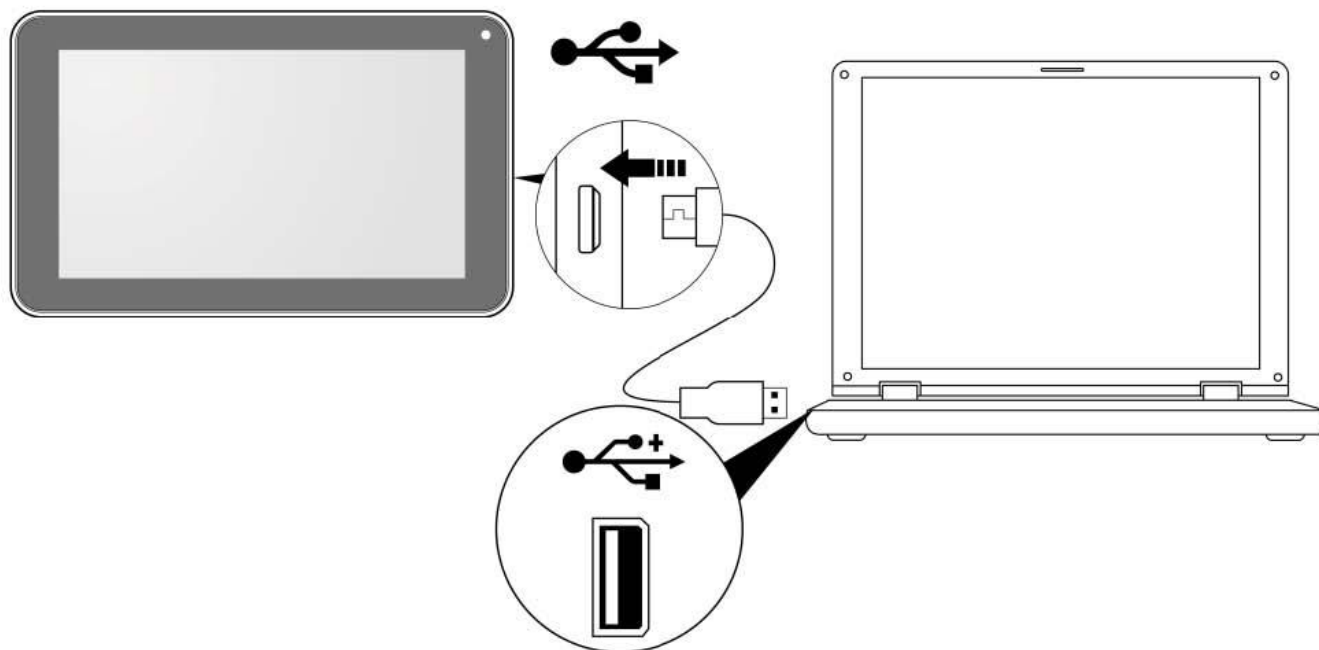



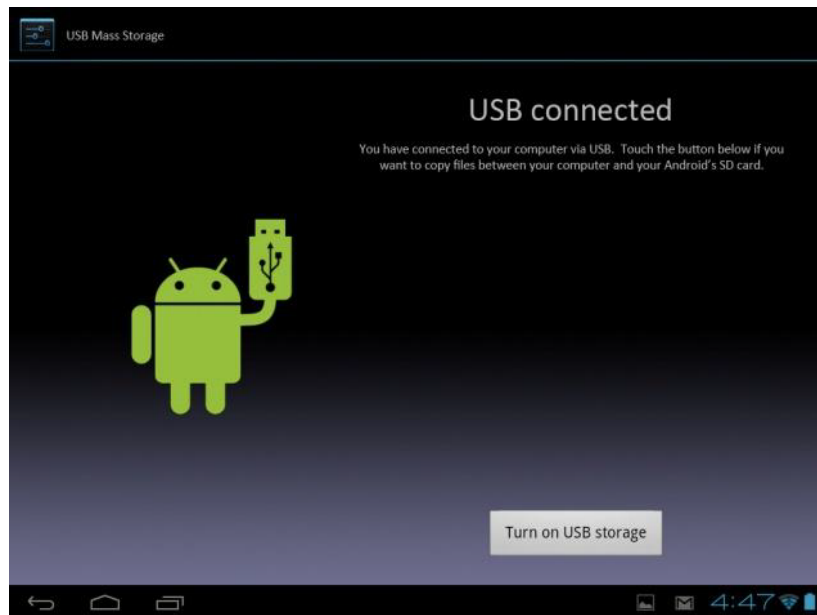

V-ați conectat dispozitivul la computer prin USB. Selectați butonul de mai jos dacă doriți să copiați fișiere între calculator și cardul dvs. SD Android.

Activați stocarea USB

Pentru deconectarea de la calculator:

1. Atingeți butonul "Oprire stocare USB" pentru a demonta memoria flash.
2. Deconectați cablul USB.

**NOTĂ** Demontarea memoriei flash ar putea împiedica aplicațiile Android™ să acceseze memoria și poate determina un comportament haotic.

Recomandare:

Pentru contactul cu părerea utilizatorilor și experiențele acestora referitor la ESSENTIAL A380 vă rugăm vizitați: <http://eboda.forumer.com>

Dacă produsul este echipat cu o versiune superioară a sistemului de operare vă rugăm consultați manualul de utilizare de pe pagina : [www.e-boda.ro](http://www.e-boda.ro) secțiunea support.

## SPECIFICAȚII PRODUS

ESSENTIAL A380	
	
Hardware	
Dimensiuni unitate (mm)	202*155*11,2mm
Greutate unitate:	420 g
CPU:	Cortex A9 până la 1,2GHz
RAM:	512MB DDR3
Capacitate stocare încorporată:	4GB
Expansiune spațiu stocare:	Card Micro SD (până la 32 GB)
Afișaj:	8" capacitiv multi-touch, 4/3
Rezoluție:	800 x 600
Tip baterie:	Litiu, reîncărcabilă
Capacitate baterie:	4000 mAH
Autonomie:	Aproximativ 5 ore
Port USB:	Compatibil cu ver. 2.0/1.1
Difuzor:	Încorporat
Conectivitate Wireless:	Wi-Fi 802.11b/g/n
Software	
Sistem operare:	Android™ 4.1
Browser:	Pre-instalat
Suport Video:	AVI, MPEG4, MPEG2, MKV
Suport Audio:	MP3, WMA, AAC, AC3, WAV
Suport Foto:	JPEG, BMP, GIF, PNG, TIFF
Jocuri 3D:	Suport OpenGL

*\* Autonomia bateriei depinde de setările efectuate de utilizator,*

*\* Performanțele aparatului pot depinde de programele instalate de utilizator.*



Marcajul **CE** este o marcă de conformitate obligatorie pentru produsele introduse pe piață în Spațiul Economic European. Marcajul **CE** pe un produs garantează că produsul este conform cu cerințele esențiale ale directivelor **CE** aplicabile.



Acest produs este marcat cu simbolul distinctiv de sortare selectivă pentru deșeurile electrice și electronice. Acest simbol indică faptul că produsul trebuie acceptat de un sistem de colectare selectivă a deșeurilor, în acord cu directiva EU 2002/96/CE, astfel încât să poată fi reciclat sau dezasamblat pentru a reduce impactul asupra mediului.

**Atentie!** Produsele electronice, nesortate selectiv, pot afecta mediul și sănătatea oamenilor, deoarece pot conține substanțe periculoase.



**ROHS** (Restriction on Hazardous Substances). Această directivă este un regulament care a fost implementată în data de **01 Iulie 2006** și se referă la restricționarea comercializării de produse și echipamente electrice și electronice ce conțin substanțe periculoase cum ar fi plumbul, crom hexavalent, cadmiul, polibromatul bifenil (PBB), eteri difenil polibromurați (PBDE).